

Θέση: 1 1336 x 1950 Δίφυλλο ανοιγόμενο με ανάκλιση δεξιά
Μονόφυλλο ανοιγόμενο δεξιά με ανάκλιση (μπινι) [1]

668 x 1950

GU

6-29987-00-0-1 Χωρίς χρώμα	ΑΝΟΡΘΩΤΗΣ ΦΥΛΛΟΥ ΜΕ ΑΣΦΑΛΕΙΑ ΑΝΑΚΛΙΣΗΣ	1,00	14,88 €	14,88 €
6-31067-02-0-1 Χωρίς χρώμα	ΠΛΑΚ,ΑΝΑΚΛ.966 GEALAN /DECEUNINCK ΑΣΗΜΙ	1,00	7,92 €	7,92 €
6-32012-00-0-1 Χωρίς χρώμα	ΕΝΙΣΧΥΣΗ Se DK 215 280-750 MV2(1 ενεργό)	1,00	15,36 €	15,36 €
6-32303-00-0-1 Χωρίς χρώμα	ΤΕΛΕΙΩΜΑ ΥΨΟΥΣ 180° Χ/MV UNI-JET	1,00	8,76 €	8,76 €
6-34215-00-0-1 Χωρίς χρώμα	ΥΨΟΣ ECO-JET F15 GV 1451-1950 MV2 0	2,00	28,20 €	56,40 €
6-35596-15-0-1 Χωρίς χρώμα	ΕΝΙΣΧΥΣΗ 1450, 1601-2450 MV3	1,00	18,60 €	18,60 €
6-36026-06-0-1 Χωρίς χρώμα	ΑΝΩ ΜΕΝΤΕΣΕΣ ΚΑΣΑΣ Ø6 UNI-JET D	2,00	4,68 €	9,36 €
6-36180-01-0-1 Χωρίς χρώμα	ΚΑΤΩ ΜΕΝΤ.ΦΥΛ. ΚΑΡΦ.UNI-JET Ø6x23	2,00	13,08 €	26,16 €
6-36882-22-0-* Χωρίς χρώμα	ΚΑΤΩ ΜΕΝΤΕΣΕΣ ΚΑΣΑΣ Ø6x22	2,00	12,00 €	24,00 €
6-38411-00-0-1 Χωρίς χρώμα	ΓΩΝΙΑ ECO-JET(U) 401-1600 MV1	3,00	18,12 €	54,36 €
6-38999-06-0-1 Χωρίς χρώμα	ΨΑΛΙΔΙ EURO-JET 501-750	1,00	12,00 €	12,00 €
6-39147-20-0-1 Χωρίς χρώμα	ΤΥΦΛΟ ΨΑΛΙΔΙ D/F UNI-JET D+S 9/20	1,00	22,68 €	22,68 €
6-39839-20-R-1 Χωρίς χρώμα	ΜΠΡΑΤΣΟ ΨΑΛΙΔΙΟΥ 501-750 EURO-JET 9MM	1,00	24,60 €	24,60 €
9-40477-00-0-1 Χωρίς χρώμα	ΠΛΑΚΑΚΙ ΑΣΦ.ΑΝΑΚΛΙΣΗΣ ΔΙΦ.ΜΕ ΣΥΡΤΗ	1,00	7,20 €	7,20 €
9-40564-00-0-1 Χωρίς χρώμα	ΚΡΥΦΟΣ ΜΕΣ.ΜΕΝΤ.ΦΥΛ.ΠΛΑΣΤ. ΜΕ ΠΑΤΟΥΡΑ	2,00	4,92 €	9,84 €
9-40565-04-0-1 Χωρίς χρώμα	ΚΡΥΦΟΣ ΜΕΣ.ΜΕΝΤ.ΚΑΣΑΣ ΠΛΑΣΤ. GEA S3000	2,00	5,16 €	10,32 €
9-41591-00-0-1 Χωρίς χρώμα	ΠΛΑΚΑΚΙ ΚΛΕΙΔΩΜΑΤΟΣ Se GEALAN	6,00	3,00 €	18,00 €
9-42683-00-0-7 Λευκό	ΚΑΛΥΜΜΑ ΚΑΤΩ ΜΕΝΤ.ΚΑΣΑΣ	2,00	0,14 €	0,28 €
9-47334-01-0-7 Λευκό	ΚΑΛΥΜΜΑ ΑΝΩ ΜΕΝΤ.ΚΑΣΑΣ	2,00	0,14 €	0,28 €
9-47783-01-0-7 Λευκό	ΚΑΛΥΜΜΑ ΚΑΤΩ ΜΕΝΤ.ΦΥΛΛΟΥ ΚΑΡΦ.	2,00	0,17 €	0,34 €
9-47795-01-0-7 Λευκό	ΚΑΛΥΜΜΑ ΑΝΩ ΜΕΝΤ.ΦΥΛΛΟΥ	2,00	0,15 €	0,30 €
9-48898-00-0-1 Χωρίς χρώμα	ΠΥΡΟΣ ΑΝΩ ΜΕΝΤΕΣΕ ΚΑΣΑΣ UNI-JET	2,00	1,44 €	2,88 €
E-13534-12-0-1 Χωρίς χρώμα	ΠΛΑΚΑΚΙ ΚΛΕΙΔΩΜΑΤΟΣ ΜΠΙΝΙΟΥ UNIVERSAL	2,00	3,00 €	6,00 €
H-00768-40-0-1 Χωρίς χρώμα	ΓΡΥΛΟΒΙΔΑ ΛΑΒΗΣ M5X40	4,00	29,76 €	119,04 €
Λαβή Tallinn λευκή 9016 Λευκό	Χειρολαβή τετράγωνη Tallin	2,00	1,38 €	2,76 €

Κόστος προϊόντος: 472,32 €

GU

6-29987-00-0-1 Χωρίς χρώμα	ΑΝΟΡΘΩΤΗΣ ΦΥΛΛΟΥ ΜΕ ΑΣΦΑΛΕΙΑ ΑΝΑΚΛΙΣΗΣ	2,00	14,88 €	29,76 €
6-31067-02-0-1 Χωρίς χρώμα	ΠΛΑΚ,ΑΝΑΚΛ.966 GEALAN /DECEUNINCK ΑΣΗΜΙ	2,00	7,92 €	15,84 €
6-32076-05-0-1 Χωρίς χρώμα	ΕΝΙΣΧΥΣΗ ΚΑΤΩ DK 751-950 MV2	2,00	19,32 €	38,64 €
6-32303-00-0-1 Χωρίς χρώμα	ΤΕΛΕΙΩΜΑ ΥΨΟΥΣ 180° Χ/MV UNI-JET	2,00	8,76 €	17,52 €
6-34215-00-0-1 Χωρίς χρώμα	ΥΨΟΣ ECO-JET F15 GV 1451-1950 MV2 MON	2,00	28,20 €	56,40 €
6-35596-15-0-1 Χωρίς χρώμα	ΕΝΙΣΧΥΣΗ 1450, 1601-2450 MV3	2,00	18,60 €	37,20 €
6-36026-06-0-1 Χωρίς χρώμα	ΑΝΩ ΜΕΝΤΕΣΕΣ ΚΑΣΑΣ Ø6 UNI-JET D	2,00	4,68 €	9,36 €
6-36180-01-0-1 Χωρίς χρώμα	ΚΑΤΩ ΜΕΝΤ.ΦΥΛ. ΚΑΡΦ.UNI-JET Ø6x23	2,00	13,08 €	26,16 €
6-36882-22-0-* Χωρίς χρώμα	ΚΑΤΩ ΜΕΝΤΕΣΕΣ ΚΑΣΑΣ Ø6x22	2,00	12,00 €	24,00 €
6-38411-00-0-1 Χωρίς χρώμα	ΓΩΝΙΑ ECO-JET(U) 401-1600 MV1	2,00	18,12 €	36,24 €
6-38999-08-0-1 Χωρίς χρώμα	ΨΑΛΙΔΙ EURO-JET 751-1000	2,00	16,08 €	32,16 €
6-39840-20-L-1 Χωρίς χρώμα	ΜΠΡΑΤΣΟ ΨΑΛΙΔΙΟΥ 751-1200 EURO-JET 9MM	2,00	26,52 €	53,04 €
9-41591-00-0-1 Χωρίς χρώμα	ΠΛΑΚΑΚΙ ΚΛΕΙΔΩΜΑΤΟΣ Se GEALAN	14,00	3,00 €	42,00 €
9-42683-00-0-7 Λευκό	ΚΑΛΥΜΜΑ ΚΑΤΩ ΜΕΝΤ.ΚΑΣΑΣ	2,00	0,14 €	0,28 €
9-47334-01-0-7 Λευκό	ΚΑΛΥΜΜΑ ΑΝΩ ΜΕΝΤ.ΚΑΣΑΣ	2,00	0,14 €	0,28 €
9-47783-01-0-7 Λευκό	ΚΑΛΥΜΜΑ ΚΑΤΩ ΜΕΝΤ.ΦΥΛΛΟΥ ΚΑΡΦ.	2,00	0,17 €	0,34 €
9-47795-01-0-7 Λευκό	ΚΑΛΥΜΜΑ ΑΝΩ ΜΕΝΤ.ΦΥΛΛΟΥ	2,00	0,15 €	0,30 €
9-48898-00-0-1 Χωρίς χρώμα	ΠΥΡΟΣ ΑΝΩ ΜΕΝΤΕΣΕ ΚΑΣΑΣ UNI-JET	2,00	1,44 €	2,88 €
H-00768-40-0-1 Χωρίς χρώμα	ΓΡΥΛΛΟΒΙΔΑ ΛΑΒΗΣ M5X40	4,00	29,76 €	119,04 €
Λαβή Tallinn λευκή 9016 Λευκό	Χειρολαβή τετράγωνη Tallin	2,00	1,38 €	2,76 €

Κόστος προϊόντος: 544,20 €

GU

6-29987-00-0-1 Χωρίς χρώμα	ΑΝΟΡΘΩΤΗΣ ΦΥΛΛΟΥ ΜΕ ΑΣΦΑΛΕΙΑ ΑΝΑΚΛΙΣΗΣ	2,00	14,88 €	29,76 €
6-31067-02-0-1 Χωρίς χρώμα	ΠΛΑΚ,ΑΝΑΚΛ.966 GEALAN /DECEUNINCK ΑΣΗΜΙ	2,00	7,92 €	15,84 €
6-32012-00-0-1 Χωρίς χρώμα	ΕΝΙΣΧΥΣΗ Se DK 215 280-750 MV2(1 ενεργό)	2,00	15,36 €	30,72 €
6-36026-06-0-1 Χωρίς χρώμα	ΑΝΩ ΜΕΝΤΕΣΕΣ ΚΑΣΑΣ Ø6 UNI-JET D	2,00	4,68 €	9,36 €
6-36180-01-0-1 Χωρίς χρώμα	ΚΑΤΩ ΜΕΝΤ.ΦΥΛ. ΚΑΡΦ.UNI-JET Ø6x23	2,00	13,08 €	26,16 €
6-36882-22-0-* Χωρίς χρώμα	ΚΑΤΩ ΜΕΝΤΕΣΕΣ ΚΑΣΑΣ Ø6x22	2,00	12,00 €	24,00 €
6-38411-00-0-1 Χωρίς χρώμα	ΓΩΝΙΑ ECO-JET(U) 401-1600 MV1	2,00	18,12 €	36,24 €
6-38999-03-0-1 Χωρίς χρώμα	ΨΑΛΙΔΙ EURO-JET 400-500	2,00	10,56 €	21,12 €
6-39838-20-L-1 Χωρίς χρώμα	ΜΠΡΑΤΣΟ ΨΑΛΙΔΙΟΥ 400-500 EURO-JET 13MM	2,00	24,60 €	49,20 €
9-41591-00-0-1 Χωρίς χρώμα	ΠΛΑΚΑΚΙ ΚΛΕΙΔΩΜΑΤΟΣ Se GEALAN	2,00	3,00 €	6,00 €
9-42683-00-0-7 Λευκό	ΚΑΛΥΜΜΑ ΚΑΤΩ ΜΕΝΤ.ΚΑΣΑΣ	2,00	0,14 €	0,28 €
9-47334-01-0-7 Λευκό	ΚΑΛΥΜΜΑ ΑΝΩ ΜΕΝΤ.ΚΑΣΑΣ	2,00	0,14 €	0,28 €
9-47783-01-0-7 Λευκό	ΚΑΛΥΜΜΑ ΚΑΤΩ ΜΕΝΤ.ΦΥΛΛΟΥ ΚΑΡΦ.	2,00	0,17 €	0,34 €
9-47795-01-0-7 Λευκό	ΚΑΛΥΜΜΑ ΑΝΩ ΜΕΝΤ.ΦΥΛΛΟΥ	2,00	0,15 €	0,30 €
9-48898-00-0-1 Χωρίς χρώμα	ΠΥΡΟΣ ΑΝΩ ΜΕΝΤΕΣΕ ΚΑΣΑΣ UNI-JET	2,00	1,44 €	2,88 €
G-22121-00-0-1 Χωρίς χρώμα	ΥΨΟΣ GK 15 451-550 UNI-JET	2,00	28,20 €	56,40 €
H-00768-40-0-1 Χωρίς χρώμα	ΓΡΥΛΛΟΒΙΔΑ ΛΑΒΗΣ M5X40	4,00	29,76 €	119,04 €
Λαβή Tallinn λευκή 9016 Λευκό	Χειρολαβή τετράγωνη Tallin	2,00	1,38 €	2,76 €

Κόστος προϊόντος: 430,68 €

Κόστος παραγγελίας: 1.447,20 €



Σ.ΑΡΖΟΓΛΟΥ - ΜΟΝΟΠΡΟΣΩΠΗ Ι.Κ.Ε.

Κατασκευαστική - Εμπορική Εταιρεία
κουφωμάτων αλουμινίου σιδήρου & Inox

Έδρα: Λ. Σπατών-Πικερμίου, θέση Βούλια
Τ.Κ. 19004 Σπάτα Αττικής
Α.Φ.Μ.: 801402559 Δ.Ο.Υ.: Παλλήνης
Γ.Ε.ΜΗ.: 156057802000 F. +30 210 6632 594
T. +30 210 6630 337 +30 210 6633 066
E. info@windowsdo [www.windowsdo
ors.gr](http://www.windowsdoors.gr)

ΠΑΡΑΓΓΕΛΙΑ ΤΖΑΜΙΑ

Παραγγελία: 4643

Προμηθευτής:

A/A	ΚΩΔΙΚΟΣ	ΠΕΡΙΓΡΑΦΗ / ΟΝΟΜΑ	Πλάτος x Ύψος	Ποσότητα 1ης ΜΜ	1ης Μ.Μ.	Λοιπά σχόλια
1	4-16-4 Planistar	Διπλή υάλωση 4 Planistar-16-4 Διάφανο	502 x 1750	1	Τετρ. Μέτρα	
1	4-16-4 Planistar	Διπλή υάλωση 4 Planistar-16-4 Διάφανο	502 x 1750	1	Τετρ. Μέτρα	
2	4-16-4 Planistar	Διπλή υάλωση 4 Planistar-16-4 Διάφανο	736 x 1750	2	Τετρ. Μέτρα	
3	4-16-4 Planistar Mat	Διπλή υάλωση 4 Planistar-16-4 Δ-ματ	346 x 446	2	Τετρ. Μέτρα	

PROTOGRAMMA
INFORMATICS



Βελτιστοποίηση (Αύξουσα)

Παραγγελία: 4643

Πελάτης: ΠΑΠΑΝΤΩΝΙΟΥ ΑΡΙΣΤΕΙΔΗΣ

Φύλλο	Κάσα
-------	------

8088/ Λευκό > Λευκό Φύρα Κοπής (πριόνι): 20,0	8032/ Λευκό > Λευκό Φύρα Κοπής (πριόνι): 20,0
--	--

576,0 Α,Α (45 - 45) x2 # 3 / 4643	652,0 Α,Α (45 - 45) x2 # 3 / 4643
632,0 Π,Κ (45 - 45) x2 # 1 / 4643	942,0 Π,Π (45 - 45) x2 # 2 / 4643
866,0 Π,Π (45 - 45) x2 # 2 / 4643	942,0 Κ,Κ (45 - 45) x2 # 2 / 4643
1880,0 Α,Δ (45 - 45) x2 # 1 / 4643	1342,0 Π,Κ (45 - 45) x2 # 1 / 4643
1880,0 Α,Δ (45 - 45) x2 # 1 / 4643	1956,0 Α,Δ (45 - 45) x2 # 1 / 4643
1. [6000] x2 31,0 mm	1. [6000] x2 31,0 mm

576,0 Δ,Δ (45 - 45) x2 # 3 / 4643	552,0 Π,Π (45 - 45) x2 # 3 / 4643
632,0 Π,Κ (45 - 45) x2 # 1 / 4643	552,0 Κ,Κ (45 - 45) x2 # 3 / 4643
866,0 Κ,Κ (45 - 45) x2 # 2 / 4643	652,0 Δ,Δ (45 - 45) x2 # 3 / 4643
1880,0 Δ,Δ (45 - 45) x2 # 2 / 4643	1956,0 Δ,Δ (45 - 45) x2 # 2 / 4643
1880,0 Α,Α (45 - 45) x2 # 2 / 4643	1956,0 Α,Α (45 - 45) x2 # 2 / 4643
2. [6000] x2 31,0 mm	2. [6000] x2 197,0 mm

476,0 Κ (45 - 45) x1 # 3 / 4643
476,0 Π (45 - 45) x1 # 3 / 4643
476,0 Κ (45 - 45) x1 # 3 / 4643
476,0 Π (45 - 45) x1 # 3 / 4643
3. [6000] x1 2486,5 mm

protogramma
INFORMATICS



Νο:1. * 4643 *

7134 Λευκό > Λευκό=1758mm

Ράφι: 01A-#01 Αριστερά

45-45

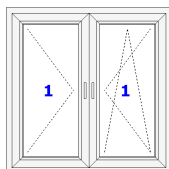

1340x1950

Νο:1. * 4643 *

7134 Λευκό > Λευκό=1758mm

Ράφι: 01A-#01 Δεξιά

45-45

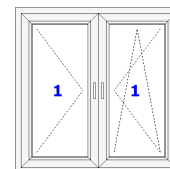

1340x1950

Νο:2. * 4643 *

7134 Λευκό > Λευκό=744mm

Ράφι: 03A-#01 Πάνω

45-45

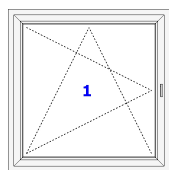

940x1950

Νο:1. * 4643 *

7134 Λευκό > Λευκό=510mm

Ράφι: 01A-#01 Πάνω

45-45

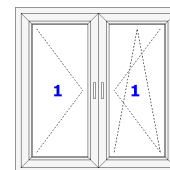

1340x1950

Νο:3. * 4643 *

7134 Λευκό > Λευκό=454mm

Ράφι: 04A-#01 Αριστερά

45-45

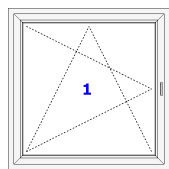

550x650

Νο:3. * 4643 *

7134 Λευκό > Λευκό=454mm

Ράφι: 04A-#01 Αριστερά

45-45

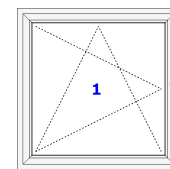

550x650

Νο:1. * 4643 *

7134 Λευκό > Λευκό=1758mm

Ράφι: 02A-#01 Αριστερά

45-45

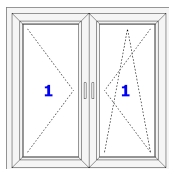

1340x1950

Νο:1. * 4643 *

7134 Λευκό > Λευκό=1758mm

Ράφι: 02A-#01 Δεξιά

45-45

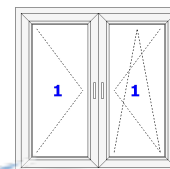

1340x1950

Νο:2. * 4643 *

7134 Λευκό > Λευκό=744mm

Ράφι: 03A-#01 Πάνω

45-45

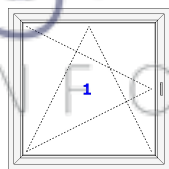

940x1950

Νο:1. * 4643 *

7134 Λευκό > Λευκό=510mm

Ράφι: 01A-#01 Κάτω

45-45

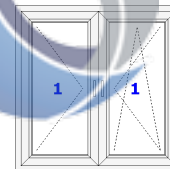

1340x1950

Νο:3. * 4643 *

7134 Λευκό > Λευκό=454mm

Ράφι: 04A-#01 Δεξιά

45-45

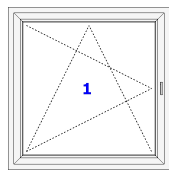
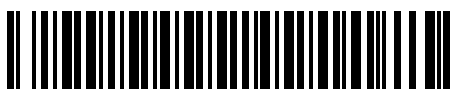

550x650

Νο:3. * 4643 *

7134 Λευκό > Λευκό=454mm

Ράφι: 04A-#01 Δεξιά

45-45

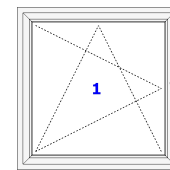

550x650

Νο:2. * 4643 *

7134 Λευκό > Λευκό=1758mm

Ράφι: 03A-#01 Αριστερά

45-45

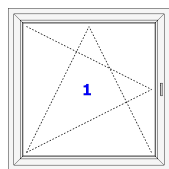

940x1950

Νο:2. * 4643 *

7134 Λευκό > Λευκό=1758mm

Ράφι: 03A-#01 Αριστερά

45-45

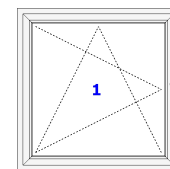

940x1950

Νο:2. * 4643 *

7134 Λευκό > Λευκό=744mm

Ράφι: 03A-#01 Κάτω

45-45

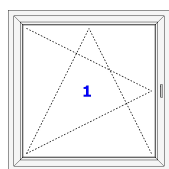

940x1950

Νο:1. * 4643 *

7134 Λευκό > Λευκό=510mm

Ράφι: 02A-#01 Πάνω

45-45

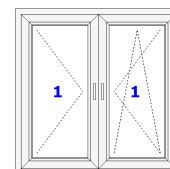

1340x1950

Νο:1. * 4643 *

7134 Λευκό > Λευκό=510mm

Ράφι: 02A-#01 Κάτω 45-45

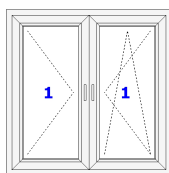

1340x1950

Νο:3. * 4643 *

7134 Λευκό > Λευκό=354mm

Ράφι: 04A-#01 Πάνω 45-45

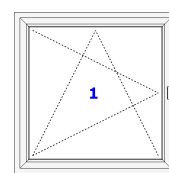

550x650

Νο:2. * 4643 *

7134 Λευκό > Λευκό=1758mm

Ράφι: 03A-#01 Δεξιά 45-45

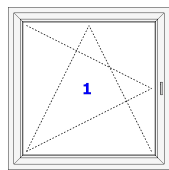

940x1950

Νο:2. * 4643 *

7134 Λευκό > Λευκό=1758mm

Ράφι: 03A-#01 Δεξιά 45-45

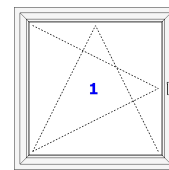

940x1950

Νο:2. * 4643 *

7134 Λευκό > Λευκό=744mm

Ράφι: 03A-#01 Κάτω 45-45

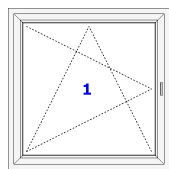

940x1950

Νο:3. * 4643 *

7134 Λευκό > Λευκό=354mm

Ράφι: 04A-#01 Κάτω 45-45

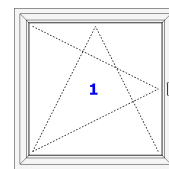

550x650

Νο:3. * 4643 *

7134 Λευκό > Λευκό=354mm

Ράφι: 04A-#01 Πάνω 45-45

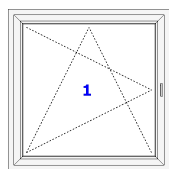

550x650

Νο:3. * 4643 *

7134 Λευκό > Λευκό=354mm

Ράφι: 04A-#01 Κάτω 45-45

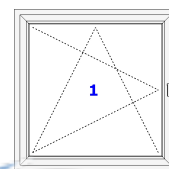

550x650

Νο:1. * 4643 *

PERVAZI.ALVEK Λευκό > Λευκό=2188mm

Ράφι: - Αριστερά 90-45

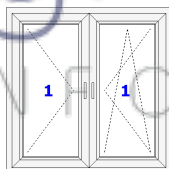

1340x1950

Νο:1. * 4643 *

PERVAZI.ALVEK Λευκό > Λευκό=1412mm

Ράφι: - Πάνω 45-45

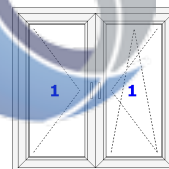

1340x1950

Νο:2. * 4643 *

PERVAZI.ALVEK Λευκό > Λευκό=1012mm

Ράφι: - Πάνω 45-45

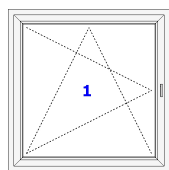

940x1950

Νο:3. * 4643 *

PERVAZI.ALVEK Λευκό > Λευκό=622mm

Ράφι: - Πάνω 45-45

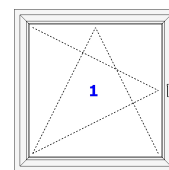

550x650

Νο:3. * 4643 *

PERVAZI.ALVEK Λευκό > Λευκό=622mm

Ράφι: - Πάνω 45-45

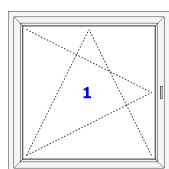

550x650

Νο:2. * 4643 *

PERVAZI.ALVEK Λευκό > Λευκό=2188mm

Ράφι: - Αριστερά 90-45

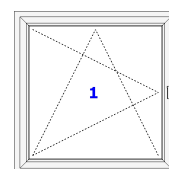

940x1950

Νο:2. * 4643 *

PERVAZI.ALVEK Λευκό > Λευκό=2188mm

Ράφι: - Αριστερά 90-45

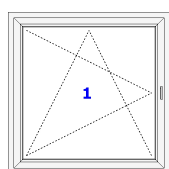

940x1950

Νο:3. * 4643 *

PERVAZI.ALVEK Λευκό > Λευκό=722mm

Ράφι: - Αριστερά 45-45

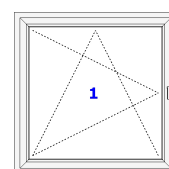

550x650

Νο:3. * 4643 *

PERVAZI.ALVEK Λευκό > Λευκό=722mm

Ράφι: - Αριστερά 45-45

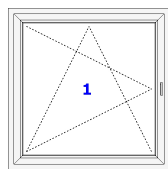

550x650

Νο:1. * 4643 *

PERVAZI.ALVEK Λευκό > Λευκό=2188mm

Ράφι: - Δεξιά 45-90

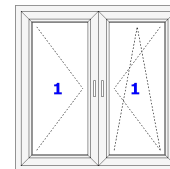

1340x1950

Νο:2. * 4643 *

PERVAZI.ALVEK Λευκό > Λευκό=2188mm

Ράφι: - Δεξιά 45-90

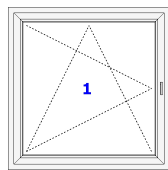

940x1950

Νο:3. * 4643 *

PERVAZI.ALVEK Λευκό > Λευκό=722mm

Ράφι: - Δεξιά 45-45

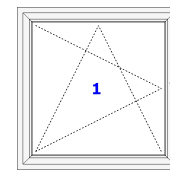

550x650

Νο:3. * 4643 *

PERVAZI.ALVEK Λευκό > Λευκό=722mm

Ράφι: - Δεξιά 45-45

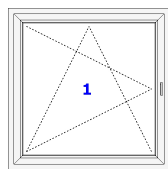

550x650

Νο:2. * 4643 *

PERVAZI.ALVEK Λευκό > Λευκό=2188mm

Ράφι: - Δεξιά 45-90

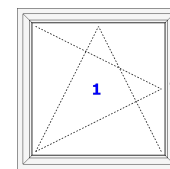

940x1950

Νο:2. * 4643 *

PERVAZI.ALVEK Λευκό > Λευκό=1012mm

Ράφι: - Πάνω 45-45

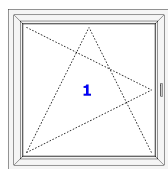

940x1950

Νο:3. * 4643 *

PERVAZI.ALVEK Λευκό > Λευκό=622mm

Ράφι: - Κάτω 45-45

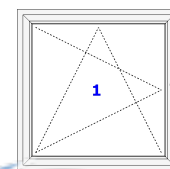

550x650

Νο:3. * 4643 *

PERVAZI.ALVEK Λευκό > Λευκό=622mm

Ράφι: - Κάτω 45-45

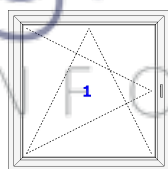

550x650

Νο:1. * 4643 *

8088 Λευκό > Λευκό=1880mm

Ράφι: - Αριστερά 45-45

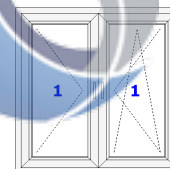

1340x1950

Νο:1. * 4643 *

8088 Λευκό > Λευκό=1880mm

Ράφι: - Αριστερά 45-45

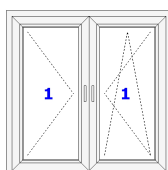

1340x1950

Νο:2. * 4643 *

8088 Λευκό > Λευκό=866mm

Ράφι: - Πάνω 45-45

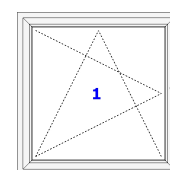

940x1950

Νο:1. * 4643 *

8088 Λευκό > Λευκό=632mm

Ράφι: - Πάνω 45-45

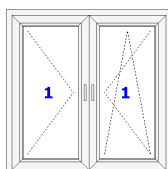

1340x1950

Νο:3. * 4643 *

8088 Λευκό > Λευκό=576mm

Ράφι: - Αριστερά 45-45

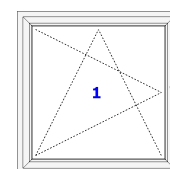

550x650

Νο:2. * 4643 *

8088 Λευκό > Λευκό=1880mm

Ράφι: - Δεξιά 45-45

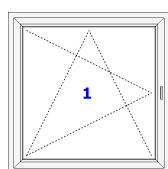

940x1950

Νο:2. * 4643 *

8088 Λευκό > Λευκό=1880mm

Ράφι: - Αριστερά 45-45

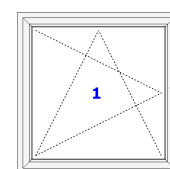

940x1950

Νο:2. * 4643 *

8088 Λευκό > Λευκό=866mm

Ράφι: - Κάτω 45-45

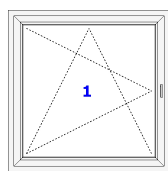

940x1950

Νο:1. * 4643 *

8088 Λευκό > Λευκό=632mm

Ράφι: - Πάνω 45-45

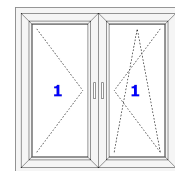

1340x1950

Νο:3. * 4643 *

8088 Λευκό > Λευκό=576mm

Ράφι: - Δεξιά 45-45

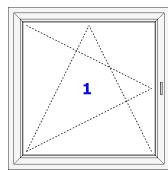

550x650

Νο:3. * 4643 *

8088 Λευκό > Λευκό=476mm

Ράφι: - Κάτω 45-45

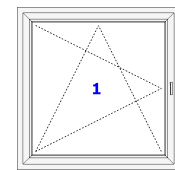

550x650

Νο:3. * 4643 *

8088 Λευκό > Λευκό=476mm

Ράφι: - Πάνω 45-45

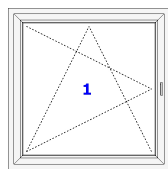

550x650

Νο:3. * 4643 *

8088 Λευκό > Λευκό=476mm

Ράφι: - Κάτω 45-45

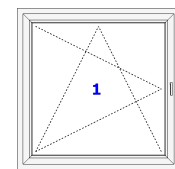

550x650

Νο:3. * 4643 *

8088 Λευκό > Λευκό=476mm

Ράφι: - Πάνω 45-45

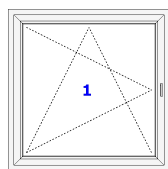

550x650

Νο:1. * 4643 *

8032 Λευκό > Λευκό=1956mm

Ράφι: - Αριστερά 45-45

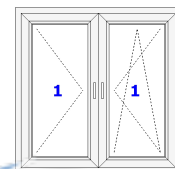

1340x1950

Νο:1. * 4643 *

8032 Λευκό > Λευκό=1342mm

Ράφι: - Πάνω 45-45

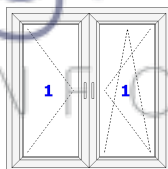

1340x1950

Νο:2. * 4643 *

8032 Λευκό > Λευκό=942mm

Ράφι: - Πάνω 45-45

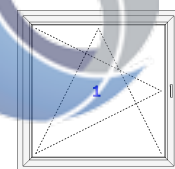

940x1950

Νο:2. * 4643 *

8032 Λευκό > Λευκό=942mm

Ράφι: - Κάτω 45-45

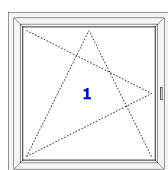

940x1950

Νο:3. * 4643 *

8032 Λευκό > Λευκό=652mm

Ράφι: - Αριστερά 45-45

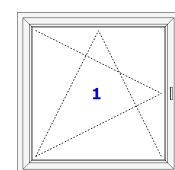

550x650

Νο:2. * 4643 *

8032 Λευκό > Λευκό=1956mm

Ράφι: - Δεξιά 45-45

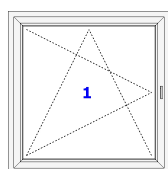

940x1950

Νο:2. * 4643 *

8032 Λευκό > Λευκό=1956mm

Ράφι: - Αριστερά 45-45

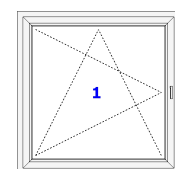

940x1950

Νο:3. * 4643 *

8032 Λευκό > Λευκό=652mm

Ράφι: - Δεξιά 45-45

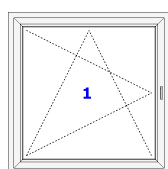

550x650

Νο:3. * 4643 *

8032 Λευκό > Λευκό=552mm

Ράφι: - Πάνω 45-45

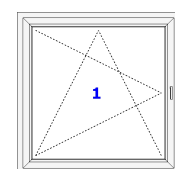

550x650

protoγραμμα
INFO RM ATICS

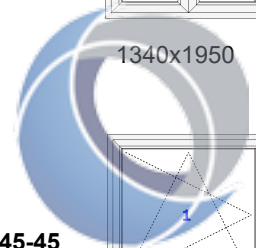

Νο:3. * 4643 *

8032 Λευκό > Λευκό=552mm

Ράφι: - Κάτω

45-45

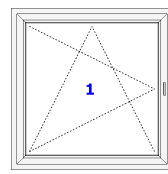

550x650

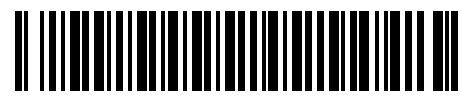

protogramma
INFORMATICS





Windows & Doors LTD

ΚΑΤΑΣΚΕΥΗ ΚΟΥΦΩΜΑΤΩΝ ΑΛΟΥΜΙΝΙΟΥ & PVC

ΙΠΠΟΚΡΑΤΟΥΣ 5 55134

ΘΕΣΣΑΛΟΝΙΚΗ ΕΛΛΑΔΑ

Τηλ.: 2310 431786 | Fax: 2541093336

www.windowsdoors.gr | E-mail: info@windowsdoors.gr

Facebook: www.facebook.com/Alvek.gr/ Instagram: www.instagram.com/alvek.gr/ LinkedIn: www.linkedin.com/company/alvek-sa/

ΕΓΓΡΑΦΕΙΤΕ ΣΤΟ NEWSLETTER ΜΑΣ ΓΙΑ ΝΑ ΛΑΜΒΑΝΕΤΕ ΕΝΗΜΕΡΩΣΕΙΣ ΚΑΙ ΠΡΟΣΦΟΡΕΣ

ΔΕΛΤΙΟ ΠΑΡΑΓΓΕΛΙΑΣ

Α/Α ΠΑΡΑΓΓ.: 4643	ΗΜΕΡΟΜΗΝΙΑ: 10/1/2022 1:16:08 πμ
ΕΠΩΝΥΜΙΑ: ΠΑΠΑΝΤΩΝΙΟΥ ΑΡΙΣΤΕΙΔΗΣ	ΥΠΟΨΙΝ:
ΕΠΑΓΓΕΛΜΑ:	ΠΑΡΑΣΤΑΤΙΚΟ:
ΔΙΕΥΘΥΝΣΗ: Α. ΠΑΠΑΝΔΡΕΟΥ 47	ΤΕΛΙΚΟΣ ΠΕΛΑΤΗΣ : ΜΑΣΚΑΛΙΔΗΣ
ΠΟΛΗ/ ΠΕΡΙΟΧΗ : ΘΕΣΣΑΛΟΝΙΚΗ/ ΚΑΛΑΜΑΡΙΑ	ΣΤΟΙΧΕΙΑ ΠΑΡΑΔΟΣΗΣ:
Α.Φ.Μ./ΔΟΥ.: /	ΔΙΕΥΘΥΝΣΗ : Α. ΠΑΠΑΝΔΡΕΟΥ 47
ΤΗΛΕΦΩΝΟ/ΦΑΧ: 2310 434881	ΠΕΡΙΟΧΗ: ΚΑΛΑΜΑΡΙΑ
EMAIL: apapant@hotmail.com	ΠΟΛΗ: ΘΕΣΣΑΛΟΝΙΚΗ
ΠΩΛΗΤΗΣ:	

Α/Α	ΔΙΑΣΤΑΣΗ	ΠΕΡΙΓΡΑΦΗ	ΤΕΜ	ΤΙΜΗ	ΣΥΝΟΛΟ
1	Π: 1.340 Υ: 2.150	Δίφυλλο ανοιγόμενο με ανάκλιση δεξιά	1	774,31 €	774,31 €

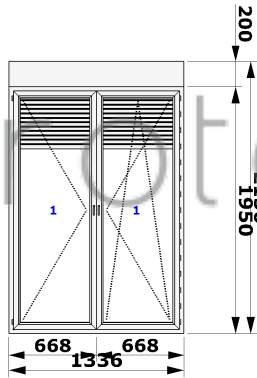

Uw: 1,648 W/m2K

Επιφάνεια: 2,61

Αρμοκάλυπτρο:

Σειρά: Gealan 8000 IQ line Uf: 1.2

Χρώμα: Λευκό

Υάλωση: Διπλή υάλωση 4 Planistar-16-4 Διάφανο Ug: 1.3

Μηχανισμός: Δεύτερο φύλλο αριστερά Χρώμα: Λευκό

Χερούλι: Χειρολαβή τετράγωνη Tallin Χρώμα: Λευκό

Μηχανισμός: Δίφυλλο ανοιγόμενο ανακλινόμενο δεξιά Χρώμα: Λευκό

Χερούλι: Χειρολαβή τετράγωνη Tallin Χρώμα: Λευκό

PROTOGRAMMA
INFORMATICS



Π: 1340	Υ: 2150	Ρολό πλαστικό επικαθήμενο 20X20 με φυλλαράκι πολυουρεθάνης	Τεμ	1	332,54 €	332,54 €
---------	---------	--	-----	---	----------	----------

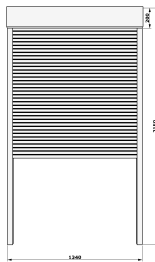

Χρώμα Κουτί - Φυλλαράκι: Λευκό - Λευκό

Χρώμα: Λευκό

Μηχανισμός: Ταμπακίερα με ιμάντα λευκή

Κανάλια: Κανάλι Φτερό Pvc ΚΟΛ1

Σύνολο: 1.106,85 €

A/A	ΔΙΑΣΤΑΣΗ	ΠΕΡΙΓΡΑΦΗ	ΤΕΜ	ΤΙΜΗ	ΣΥΝΟΛΟ
-----	----------	-----------	-----	------	--------

2 Π: 940 Υ: 2.150 Μονόφυλλο ανοιγόμενο με ανάκλιση αριστερά 2 481,98 € 963,96 €

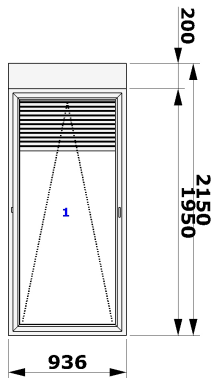

Uw: 1,570 W/m2K

Επιφάνεια: 1,83

Αρμοκάλυπτρο:

Σειρά: Gealan 8000 IQ line Uf: 1.2

Χρώμα: Λευκό

Υάλωση: Διπλή υάλωση 4 Planistar-16-4 Διάφανο Ug: 1.3

Μηχανισμός: Μονόφυλλο ανοιγόμενο ανακλινόμενο αριστερά Χρώμα: Λευκό

Χερούλι: Χειρολαβή τετράγωνη Tallin Χρώμα: Λευκό

Π: 940 Υ: 2150 Ρολό πλαστικό επικαθήμενο 20X20 με φυλλαράκι πολυουρεθάνης Τεμ 2 269,54 € 539,08 €

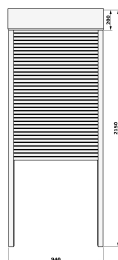

Χρώμα Κουτί - Φυλλαράκι: Λευκό - Λευκό

Χρώμα: Λευκό

Μηχανισμός: Ταμπακιέρα με ιμάντα λευκή

Κανάλια: Κανάλι Φτερό Pvc ΚΟΛ1

Σύνολο: 1.503,04 €

3 Π: 550 Υ: 650 Μονόφυλλο ανοιγόμενο με ανάκλιση αριστερά 2 186,85 € 373,70 €

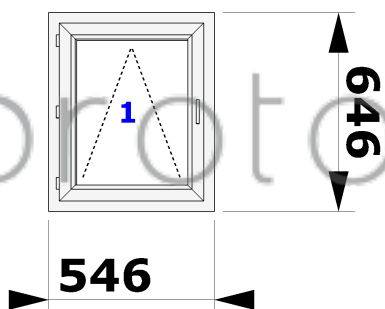

Uw: 1,738 W/m2K

Επιφάνεια: 0,35

Αρμοκάλυπτρο:

Σειρά: Gealan 8000 IQ line Uf: 1.2

Χρώμα: Λευκό

Υάλωση: Διπλή υάλωση 4 Planistar-16-4 Δ-ματ Ug: 1.3

Μηχανισμός: Μονόφυλλο ανοιγόμενο ανακλινόμενο αριστερά Χρώμα: Λευκό

Χερούλι: Χειρολαβή τετράγωνη Tallin Χρώμα: Λευκό

Σύνολο: 373,70 €

ΣΥΓΚΕΝΤΡΩΤΙΚΟΣ ΠΙΝΑΚΑΣ ΠΑΡΑΓΓΕΛΙΑΣ

Περιγραφή	Τεμάχια	Συν. Αξία
Κουφώματα	5	2.111,97 €
Ρολά	3	871,62 €

ΟΡΟΙ ΠΡΟΣΦΟΡΑΣ

1. Η προσφορά ισχύει 30 μέρες από την έκδοση της.
2. Το κόστος μεταφοράς και τοποθέτησης επιβαρύνει τον πελάτη.
3. Οποιαδήποτε αλλαγή στο διαστασιολόγιο των κουφωμάτων ή στα εξαρτήματα επιβαρύνει τον πελάτη, καθώς και αν κριθεί αναγκαία η χρήση γερανού ή σκαλωσιάς κατά τη τοποθέτηση η τιμή και η ευθύνη επιβαρύνουν τον πελάτη. Τα παλαιά κουφώματα απομακρύνονται από το έργο και εναποθέτονται στον πλησιέστερο κάδο με ευθύνη του πελάτη απέναντι στη Δημοτική Αρχή της περιοχής.
4. Η εταιρεία δεσμεύεται για την εκτέλεση της παραγγελίας από την ημέρα είσπραξης της προκαταβολής.
5. Ο χρόνος παράδοσης καθορίζεται μετά τη λήψη τελικών κατασκευαστικών μέτρων και την υπογραφή του δελτίου παραγγελίας από τον πελάτη και ορίζεται κατόπιν συνεννοήσεως. Σε περίπτωση απεργιών ή άλλων λόγων ανωτέρας βίας, ο χρόνος παράδοσης παρατείνεται ανάλογα.
6. Σε περίπτωση υπαναχώρησης του πελάτη η προκαταβολή καταπίπτει υπέρ της εταιρείας.
7. Σε περίπτωση που δε τηρηθούν οι συμφωνηθέντες όροι, τα κινητά μέρη των κουφωμάτων επιστρέφουν στην έδρα της εταιρείας και παραδίδονται μετά την τακτοποίηση της διαφοράς με έξοδα του πελάτη. Για κάθε διαφορά αρμόδια είναι τα δικαστήρια της Ξάνθης.
8. Τηλεφωνική ή προφορική προσφορά ή παραγγελία γίνεται με αποκλειστική ευθύνη του πελάτη.
9. Παρέχεται τεχνική υποστήριξη εφ' όρου ζωής. (Δωρεάν τον πρώτο χρόνο)
10. Παραδίδεται 10ετή εγγύηση καλής λειτουργίας των κουφωμάτων μας (εξαιρούνται οι σήτες).

ΣΧΟΛΙΑ ΠΑΡΑΓΓΕΛΙΑΣ**ΕΘΝΙΚΗ ΤΡΑΠΕΖΑ:** GR640110435000043547035105**EUROBANK:** GR 2102603140000390201590208**ΓΙΑ ΤΗΝ ΕΤΑΙΡΕΙΑ****Ο ΠΕΛΑΤΗΣ**

ΠΑΠΑΝΤΩΝΙΟΥ ΑΡΙΣΤΕΙΔΗΣ

Το παρόν δελτίο προσφοράς ισχύει και ως Επιβεβαίωση Παραγγελίας για τα αναφερόμενα είδη κατά ποιότητα, διαστάσεις και ποσότητα. Ο συνεργάτης συμφωνεί πλήρως με την περιγραφή τους καθώς επίσης και με το τελικό ποσό οφειλής την οποία αναγνωρίζει ανεπιφύλακτα και αποδέχεται το διακανονισμό πληρωμής της με τον αναφερόμενο στο παρόν τρόπο.

Για την προώθηση της παραγγελίας ο συνεργάτης θα πρέπει να υπογράψει το παρόν δελτίο και να το αποστείλει με Fax ή με mail στην εταιρεία.